



PESA SOLO

35 kg

### « PLATINUM F

Il manico superiore perfettamente regolabile permette di ottimizzare l'angolo di presa per un perfetto bilanciamento del carico sulle scale durante le operazioni di salita e discesa.



### « PLATINUM U

La soluzione universale per il trasporto di ingombri alti e gravosi su ogni tipo di scala e gradino. Il suo disegno compatto unito all'ingegnosa tecnologia di salita, permette l'accesso anche in scale a spirale. Trasporta tranquillamente: quadri elettrici, distributori automatici, videogiochi, pesanti pile di casse e molto altro...

### « PLATINUM D

Il saliscala PLATINUM si combina con un sistema a scomparsa chiamato DOLLY per il trasporto in piano di grossi ingombri come: distributori automatici e quadri elettrici. In questo modo si facilita l'accesso negli interni del carrello con il carico.



• Freno automatico salita/discesa



### DATI TECNICI

- Lavora sempre al centro del gradino
- Innovativo sistema di frenata a bordo gradino integrato sulle ruote principali.
- Comando Salita/Discesa in entrambe le maniglie per gli operatori che usano la mano destra o sinistra.
- Costruzione modulare in lega per una maggiore leggerezza del carrello.
- Robusto telaio brevettato con un doppio profilo in alluminio.
- Maniglie ergonomiche rivestite con gomma antiscivolo.
- Unità rampicante bilanciata per operazioni sicure sulle scale e sul piano.
- Cuscinetto a sfere intelligente montato sulle ruote principali per uno scorrimento privo di intoppi con carichi pesanti.
- Pneumatici pieni antifuoriusca ma elastici ideali per esterni ed uso su cantieri.
- Piastra in alluminio ad alta resistenza.

### Vantaggi

- ✓ Due velocità di salita (6 gradini/min e 10 gradini/min).
- ✓ Due modalità di funzionamento (singolo gradino/modo continuo).
- ✓ Il sistema di frenata automatico può essere spento quando si opera in piano.
- ✓ Spegnimento automatico dopo 10 min di non uso.
- ✓ Box batteria da 24 V facile da staccare per un'alta autonomia.

Portata	330 kg	330 kg	330 kg
Velocità di salita 1 e 2	6-10 gradini/min	6-10 gradini/min	6-10 gradini/min
Peso - esclusa/inclusa batt.	35/39 kg	40/44 kg	35/39 kg
Dimensioni piastra	530 x 183 mm	530 x 183 mm	530 x 183 mm
	PLATINUM F	PLATINUM D	PLATINUM U

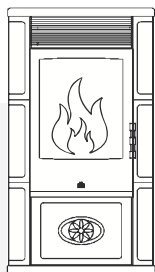

Stufe

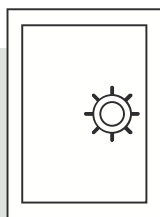

Casseforti

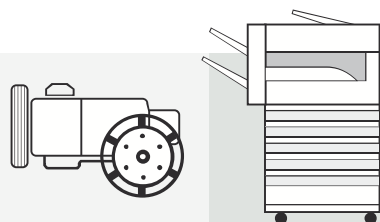

Argani per ascensori

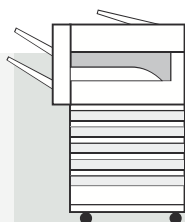

Fotocopiatrici

## APPLICAZIONI

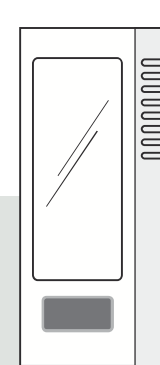

Distributori automatici

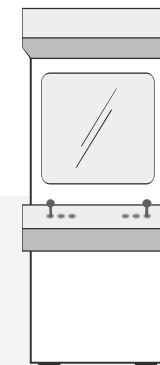

Videogiochi

### PLATINUM F

Per grossi pesi con un baricentro variabile basso e alto.

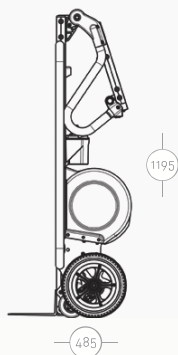
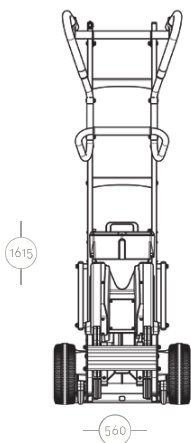

### PLATINUM D

Per pesi alti con il sistema Dolly in aggiunta per trasportare comodamente il peso in piano su 4 ruote.

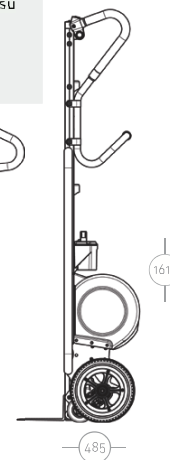
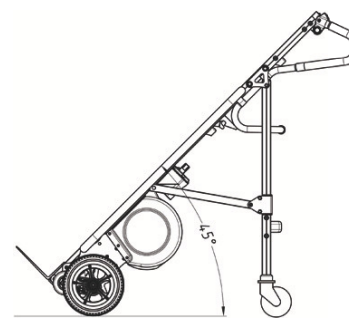

### PLATINUM U

Per pesi alti senza il sistema Dolly.

